

製品図

メスコン

オスコン

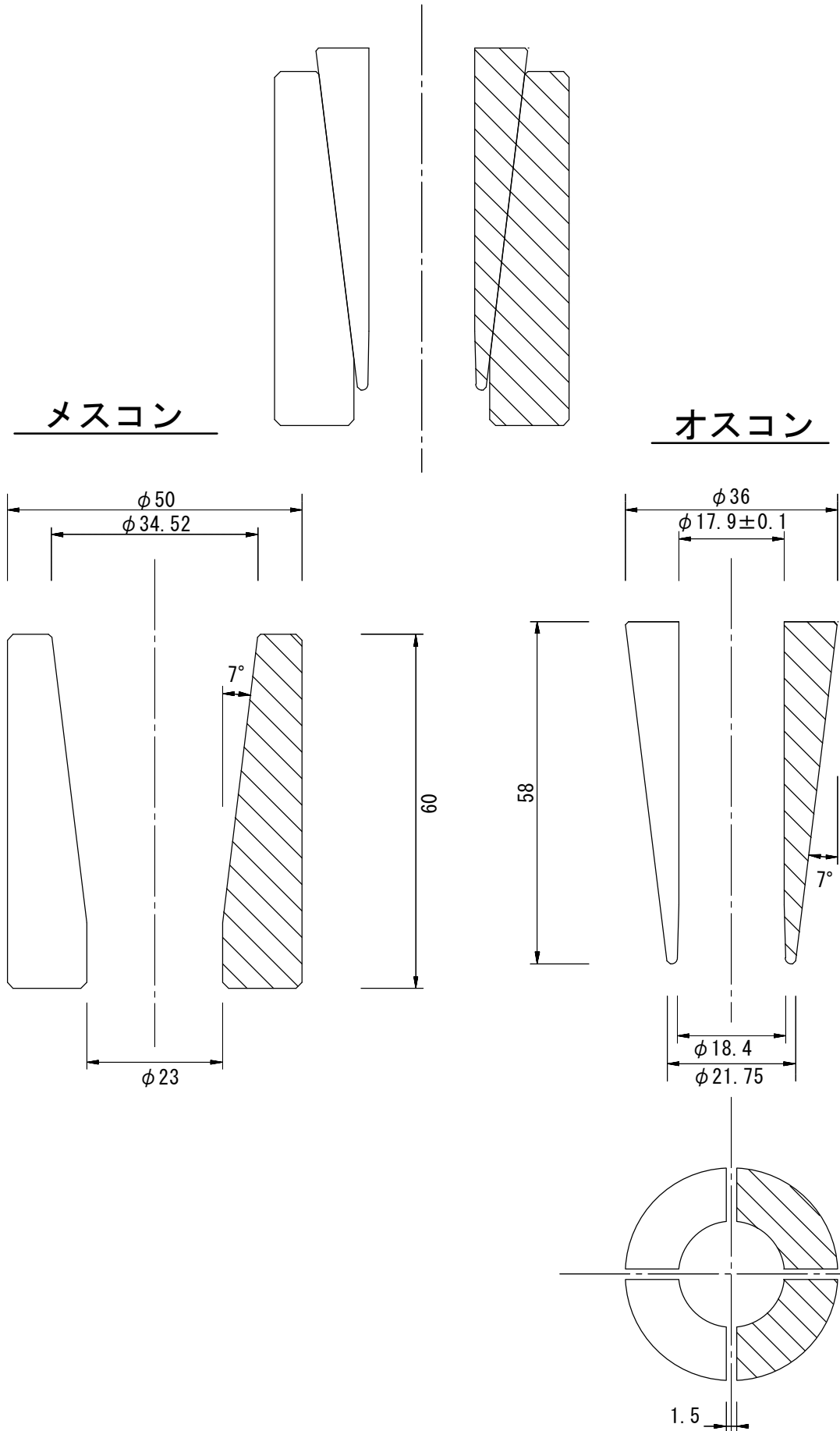

品名	金属加工	設計監修	S=1/1
ポストテンショングリップ $\phi 17.8\text{mm}$ 用	SHIN SUNG P.C CO., LTD	盛永建設株式会社	203